



Fujinuma

株式会社 Café FUJINUMA

TERMINAL BY Café FUJINUMA

- Café FUJINUMA 本店 栃木県小山市中央町 2-8-16
- おやまゆうえんハーヴェストウォーク店
栃木県小山市喜沢 1475 TSUTAYA 内
- TERMINAL BY Café FUJINUMA
栃木県小山市城山町 3-3-22VAL 小山 1F 小山駅西口ロータリー前
- FUJINUMA COFFEE ROASTER
栃木県小山市中央町 2-6-1 FUJINUMA BUILDING 1F

プライベートクリニック / 医療 脱毛
アートメイク / スキンケア



HARU Skin Art

- ・個室あり・駐車場あり
- ・禁煙・コンセントあり

〒323-0807
栃木県小山市城東 2 丁目 6-33 ロワールミタハイツ 306

パーソナルトレーニング予約受付中
フリー会員募集中

WORK UP GYM

<https://workup-gym.com>

輸入トレーニングマシン販売しております
〒323-0013 栃木県小山市荒井 5-1 実戦空手練心塾小山道場敷地内
TEL : 0285-21-3876 FAX : 0285-21-3893



株式会社ボーージュシステム

<https://www.beauxsystem.co.jp/>

- | | | |
|---|---|---|
| ●本社
〒116-0002
東京都荒川区荒川 1-5-10
TEL 03-3807-0104 | ●小山工場
〒329-0206
栃木県小山市東間々田 2-4-5
TEL 0285-39-7037 FAX 0285-39-7038 | ●那須事業所
〒329-2727
栃木県那須塩原市永田町 15-10 那須オフィスビル 3F
TEL 0287-47-6902 FAX 0287-47-6930 |
|---|---|---|

第二回 栃木県空手道選手権大会 第四回武将杯争奪全日本グランプリ選抜大会

主催: 練心塾 主管: 武將會 総本部

日時: 令和7年1月19(日)

開場・受付◎9:00~9:30 開会式◎9:45

場所: 小山市立体育館 1F メインアリーナ



大会スケジュール

9:00	開場	
9:20	審判ミーティング	
9:45	開会式	①開会宣言 ②来賓挨拶 ③選手宣誓 ④ルール説明 ⑤写真撮影
10:00	試合開始	幼年・チャレンジ・小学生初中級は試合終了後にコートにて表彰式を行います。 上級クラスは昼食休憩後、試合開始いたします。
各クラス表彰		* 試合終了後、コートにて表彰式を行います。 (小学生男子・女子・上級の部・中学生・高校生)
終了	解散	

* 試合等の進行状況により、時間はあくまでも予定です。

各クラスの着用サポーターは事前に配布している書類の注意事項に準じます。

☆ヘッドガードは主催者側で用意いたします。そのほかは各自ご用意ください。

☆拳サポーター、脛サポーターは布製のみ。グローブ禁止。

☆女性のアンダーガードは任意。

☆男子：空手衣の下にTシャツなどの着用は禁止です。

☆女子：胸サポーターは小学2年生以下禁止。プラスチック製や硬質で無い物でみぞおちにかからない長さまでとします。開会式前に確認します。

<サポーター>

	拳サポーター	脛サポーター	膝サポーター	ファールカップ	胸サポーター
幼年	○	○	×	男子のみ	×
小学生男子	○	○	3年生以上着用	○	×
小学生女子	○	○	3年生以上着用	任意	3年以上以上任意
中学生男子	○	○	○	○	×
中学生女子	○	○	○	任意	任意
高校女子・一般女子	○	○	○	任意	○
高校男子	○	○	○	○	○

試合形式 : フルコンタクトカラテルール 審判: 主審同時挙げ

試合時間 : 幼年 本戦1分 延長1分マスト(決勝のみ再延長1分マスト)

小学生 本戦1分30秒 延長1分マスト(決勝のみ再延長1分マスト)

中学生 本戦1分30秒 延長1分30秒マスト(決勝のみ再延長1分30秒マスト)

高校生 本戦2分 延長 1分30秒マスト(決勝のみ再延長1分30秒マスト)

セコンドについては2名までとします。審判の判定への抗議は一切認めません。

<勝敗> 一本勝ち・・・反則箇所を除く部分への、蹴り等を決め、そのダメージにより相手を倒した場合、相手が戦意喪失した場合。

技あり・・・反則箇所を除く部位への突き、蹴り等を決め、そのダメージにより一時的に動きが止まった場合、上段への蹴りが的確にヒットした場合。

前蹴り・下段蹴りで相手を瞬時に倒した場合。

<反則行為> ☆上段膝蹴り

☆掌底、正拳などによる押し

☆相手をつかみながらの攻撃

☆頭を付けての攻撃

☆後頭部・金的、背部、倒れた相手への攻撃

☆掛け逃げ、故意に倒れたり、場外へ出る事

☆試合開始の呼び出しの時にその場にはいない場合

※反則は注意2回で減点1(技ありと同等)となり、減点2で失格(反則負け)となります

協力団体 参加団体名 (32団体)

- ・桜琳塾 ・空手道真士会 ・空手道鈴木塾 ・韓道場 ・極真会館埼玉県今井道場 ・極真拳武會さいたま浦和支部
- ・極真空手道忍會熊谷支部 ・極真会館浜井派士心道場 ・極真武學館石垣道場 ・古河空手道武空会 ・実践空手道佐々木道場
- ・実戦空手藤志会 ・新武会 ・士道館飯島道場 ・松栄塾 ・正道会館士正館 ・誠真会館新座朝霞道場 ・誠真会館ひばりヶ丘道場
- ・精鋭会空手道 ・野澤道場 ・北真館 ・武将會総本部 ・武州館 ・武州美里カラテスクール ・水戸啓明高等学校空手道部
- ・游藝館 ・優弥道場 ・遊撃館 ・四葉会 ・練心塾 ※順位不動、敬称略

1部 午前の部

トーナメントの上「赤」となります

幼年 | 男女混合 | チャレンジ

(A) コート

練心塾	高橋 琉星 001		007 吉田 翔和	岩崎空手
岩崎空手	藤岡 誠 002		008 高橋 叶翔	練心塾
練心塾	佐藤 葵 003		009 高瀬 雄大	古河空手道武空会
岩崎空手	大熊 匠武 004		010 亀井 悠	游藝館
古河空手道武空会	長谷川 晴哉 005		011 清原 推智	岩崎空手
游藝館 内原道場	富永 愛斗 006		012 梅内 一颯	正道会館 士正館

優勝	準優勝
第3位	第3位

幼年 | 男女混合 | 初級

(A) コート

岩崎空手	山口 大知 013		018 滝田 結菜	練心塾
古河空手道武空会	山中 俐茲 014		019 小野 成登	岩崎空手
岩崎空手	石井 大智 015		020 原田 瑚菜	石垣道場
游藝館	大平 創介 016		021 下田 華蓮	桜琳塾
岩崎空手	千島 景人 017		022 中野 篤人	岩崎空手

優勝	準優勝
第3位	第3位

幼年 | 男女混合 | 中級

(A) コート

実戦空手 藤志会	寺井 奏伍 023	A28	024 榎澤 桃奈	極真会館浜井派士心道場
----------	-----------	-----	-----------	-------------

優勝

小学1年 | 男子 | チャレンジ

(A) コート

岩崎空手	中村 匠杜 025		029 武野 拓己	空手道真士会
練心塾	平山 大翔 026		030 亀井 樹	游藝館
武州館	梅田 琉司 027		031 木谷 郁海	佐々木道場
練心塾	船越 陽喜 028		032 堀江 繕	岩崎空手
			033 奥澤 海	練心塾

3位決定戦	A49	優勝	準優勝	第3位
-------	-----	----	-----	-----

1部 午前の部

トーナメントの上「赤」となります

小学1・2年 | 女子 | チャレンジ

(A) コート

古河空手道武空会	高瀬 結衣 047 <small>たかせ ゆい</small>	A51	048 中沢 心優 <small>なかざわ みゆ</small>	正道会館 士正館
			優勝	

小学2年 | 男子 | チャレンジ

(A) コート

岩崎空手 つくばみらい道場	鈴木 結人 053 <small>すずき ゆひと</small>	A33	055 三条 輝翔 <small>さんじょう けいと</small>	練心塾
空手道真士会	中川 祐星 054 <small>なかがわ ゆうせい</small>	A52	056 池田 祥太 <small>いけだ しょうた</small>	武州館
		A34	057 野中 唯慎 <small>のなか いちか</small>	岩崎空手
		A10	優勝	準優勝

小学3年 | 男子 | チャレンジ

(A) コート

岩崎空手	中村 玲雄 069 <small>なかむら れお</small>	A35	071 村上 賢吉 <small>むらかみ けんきち</small>	遊撃館
武州美里カラテスクール	高田 旺介 070 <small>たかだ おうすけ</small>	A53	072 中川 怜 <small>なかがわ れい</small>	古河空手道武空会
		A36	073 千島 蒼人 <small>ちしま あおと</small>	岩崎空手
		A11	優勝	準優勝

小学4年 | 男子 | チャレンジ

(A) コート

武州館	大根田 颯介 094 <small>おおねだ そうすけ</small>	A37	096 遠藤 快飛 <small>えんどう かいと</small>	極真会館 埼玉県今井道場
練心塾	尾島 崇嗣 095 <small>おじま そうし</small>	A54	097 野中 聡太 <small>のなか そうた</small>	岩崎空手
		A38	優勝	準優勝

小学5年 | 男子 | チャレンジ

(A) コート

練心塾	川面 一颯 121 <small>かわつら いふき</small>	A29	123 老川 裕陽 <small>おいかわ ゆうや</small>	極真武學館 石垣道場
游藝館	藤川 留碧 122 <small>ふじかわ るい</small>	A55	優勝	

小学5年 | 女子 | チャレンジ

(A) コート

練心塾	奥澤 真帆 124 <small>おくさわ まほ</small>	A56	125 梅田 奈々美 <small>うめだ ななみ</small>	武州館
			優勝	

1部 午前の部

トーナメントの上「赤」となります

小学6年 | 男子 | チャレンジ

(A) コート

遊撃館	飯塚 諒 156 <small>いいつか りょう</small>	A39	158 石井 凛 <small>いしい りん</small>	武州美里カラテスクール
練心塾	毛塚 生望 157 <small>けつか いくみ</small>	A57	159 松山 颯介 <small>まつやま そうすけ</small>	武州館
		A40	優勝	準優勝

小学5・6年 | 女子 | 中級

(A) コート

精鋭会空手道	吉本 百花 164 <small>よしもと もか</small>	A41	166 武野 笑花 <small>むの えみか</small>	空手道真士会
練心塾	沼部 葵 165 <small>ぬまべ あおい</small>	A58	167 山口 結心 <small>やまぐち ゆな</small>	正道会館 士正館
		A42	168 大倉 理菜 <small>おおくら りな</small>	野澤道場
		A30	優勝	準優勝

小学6年 | 男子 | 中級

(A) コート

游藝館	加藤 優揮 160 <small>かとう ゆうき</small>	A43	162 長島 旭 <small>ながしま あさひ</small>	精鋭会空手道
武州館	小俣 真慧 161 <small>おまた まこと</small>	A59	163 飯塚 亮介 <small>いいつか りょうすけ</small>	武州館
		A44	優勝	準優勝

中学 | 男子 | 中級 | 軽量

(A) コート

極真武學館 石垣道場	山崎 誠 178 <small>やまざき せい</small>	A45	180 大久保 光樹 <small>おおくぼ こうき</small>	北真館
岩崎空手	野口 陽真 179 <small>のぐち はるま</small>	A60	181 本橋 幸虎 <small>もとはし ゆきとら</small>	精鋭会空手道
		A46	優勝	準優勝

中学 | 男子 | 中級 | 重量

(A) コート

游藝館	伊藤 匠汰 182 <small>いとう しょうた</small>	A47	184 嶋崎 一 <small>しまざき いち</small>	優弥道場
極真会館埼玉県 今井道場	松岡 海来 183 <small>まつおか かいら</small>	A61	185 白澤 玖一 <small>しらかわ きいち</small>	游藝館
		A48	優勝	準優勝

1部 午前の部

トーナメントの上「赤」となります

小学1年 | 男子 | 初級

B コート

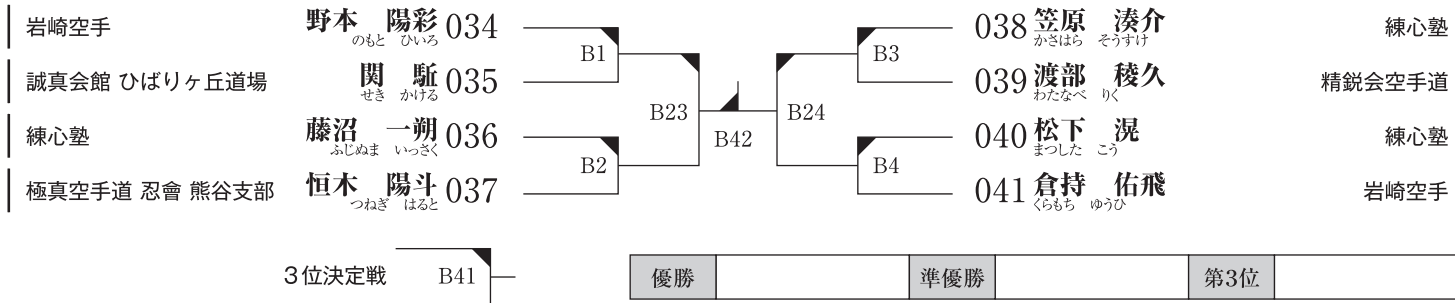

小学1・2年 | 女子 | 初級

B コート

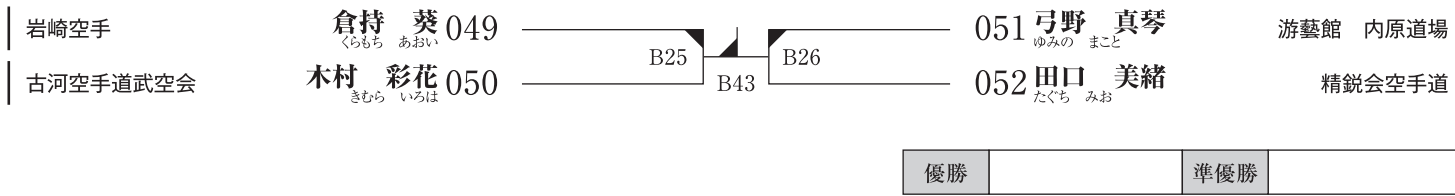

小学2年 | 男子 | 初級

B コート

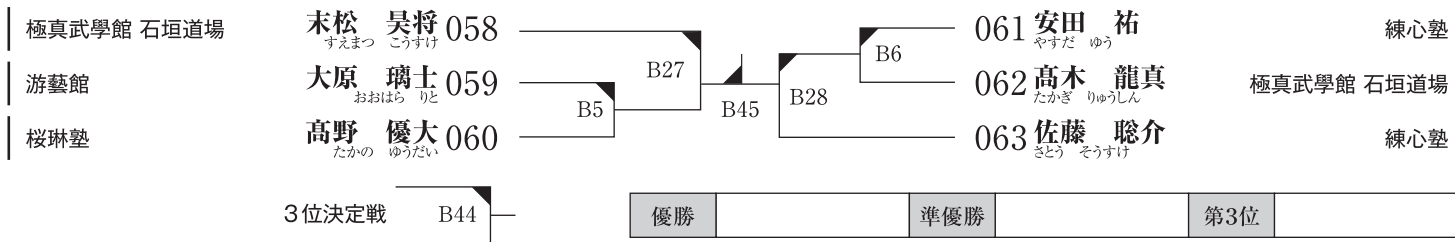

小学3年 | 男子 | 初級

B コート

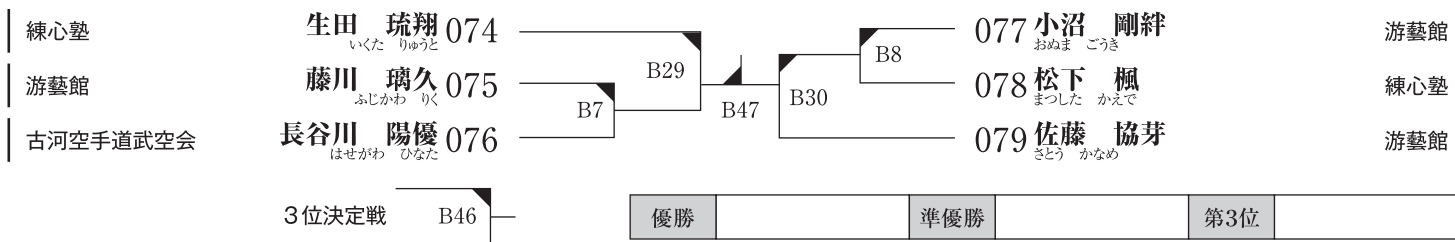

小学4年 | 男子 | 初級

B コート

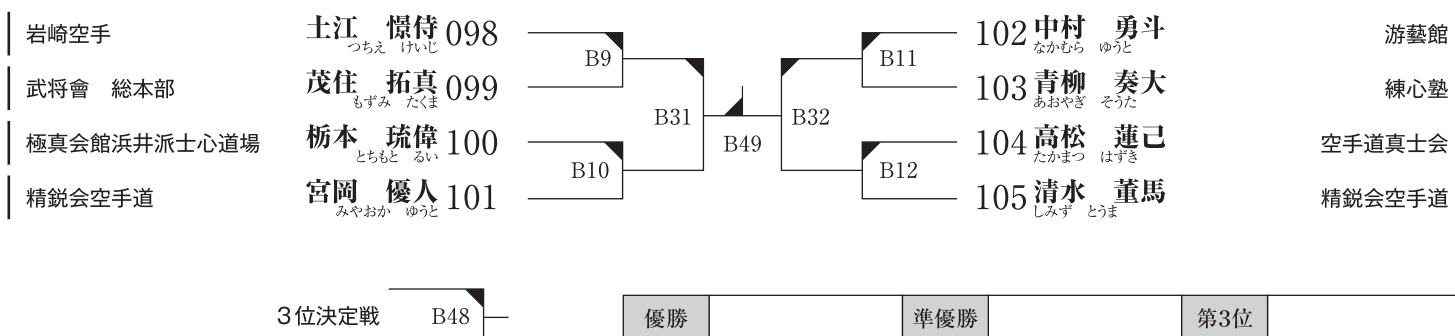

1部 午前の部

トーナメントの上「赤」となります

小学5年 | 男子 | 初級

B コート

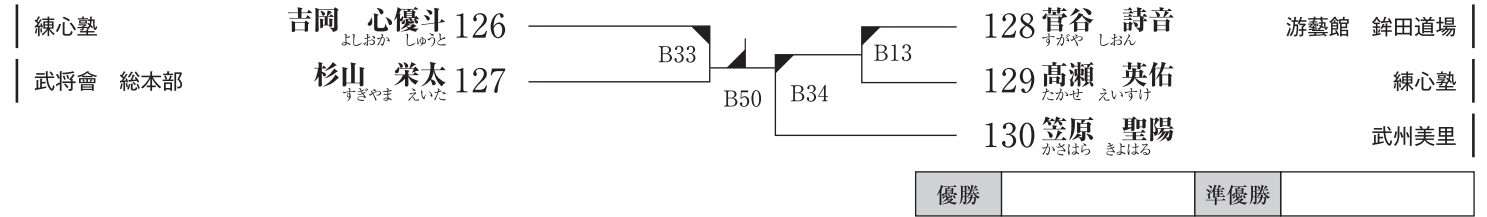

小学2年 | 男子 | 中級

B コート

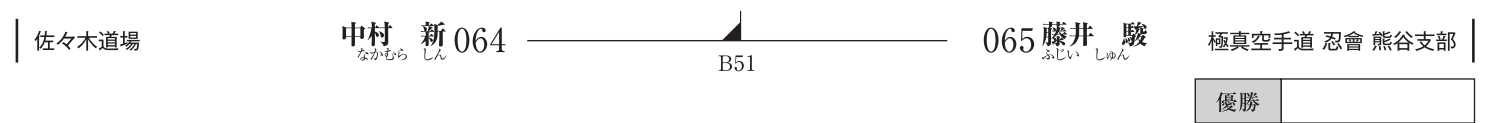

小学3年 | 男子 | 中級

B コート

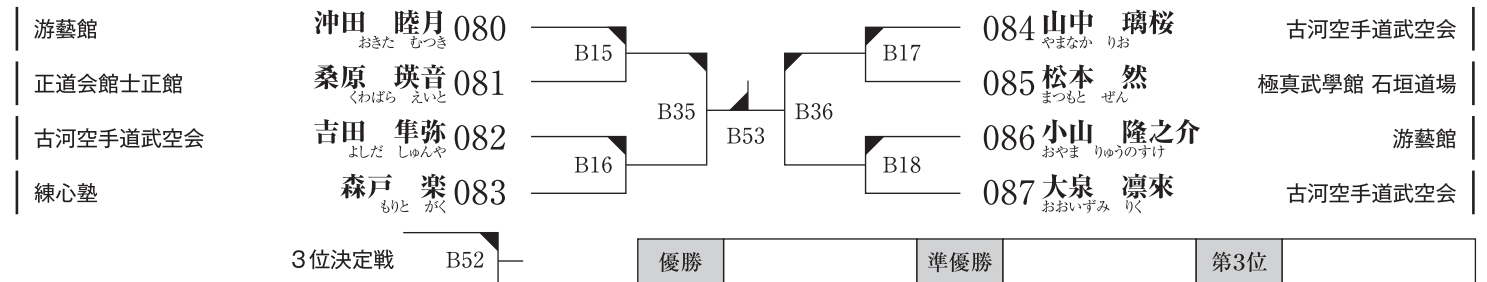

小学4年 | 男子 | 中級

B コート

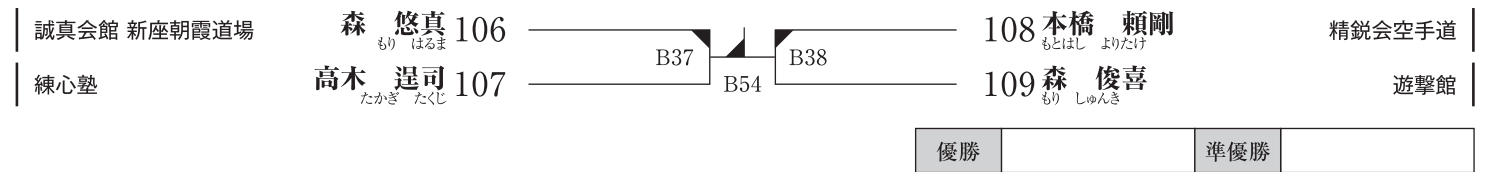

小学3・4年 | 女子 | 中級

B コート



小学5年 | 男子 | 中級

B コート

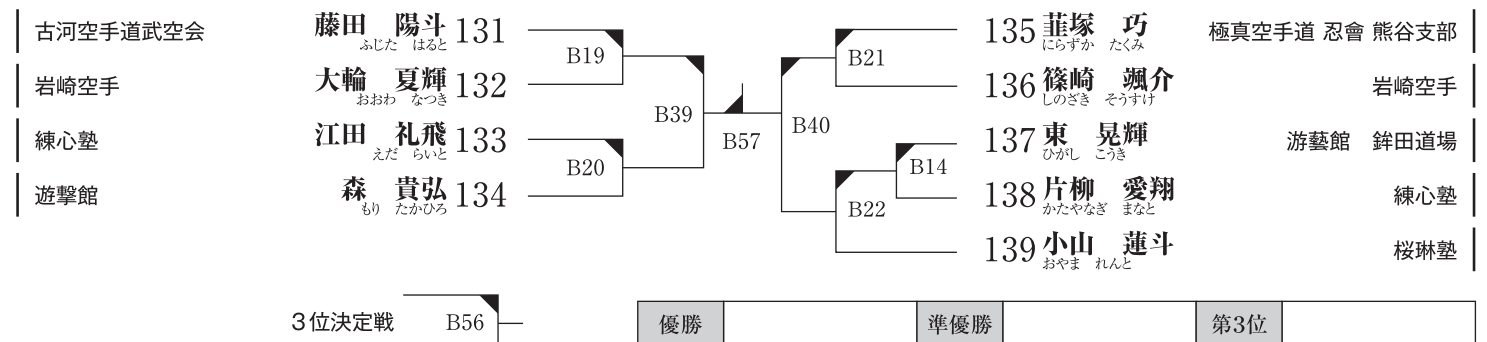

2部 午後の部

トーナメントの上「赤」となります

小学1年 | 男子 | 上級

(A) コート

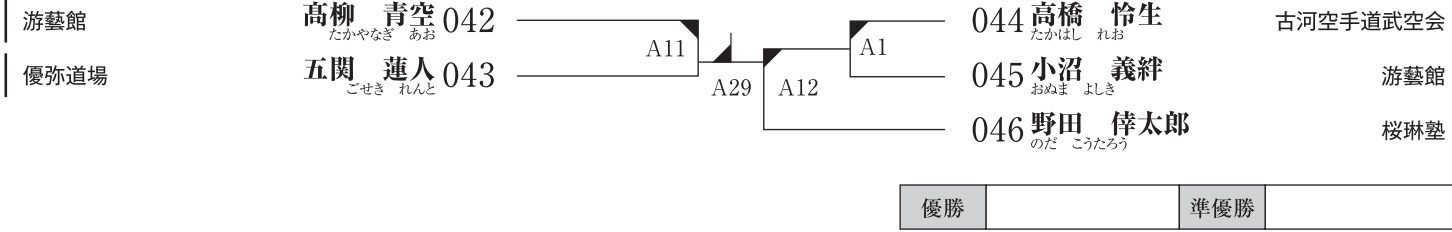

小学2年 | 男子 | 上級

(A) コート

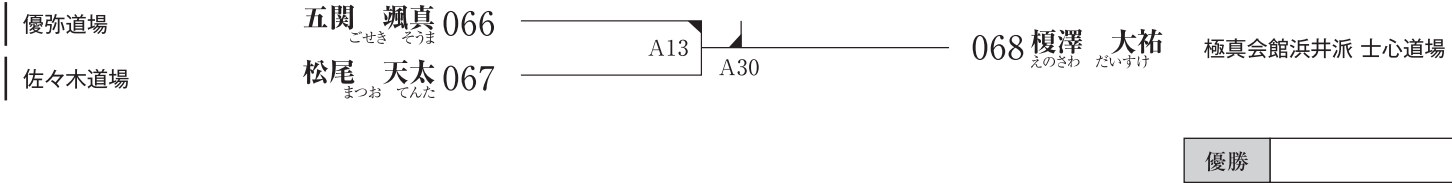

小学3年 | 男子 | 上級 | 軽量

(A) コート

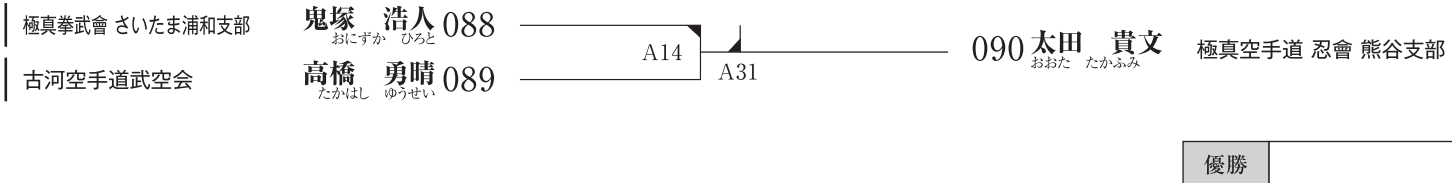

小学3年 | 女子 | 上級 | 軽量

(A) コート

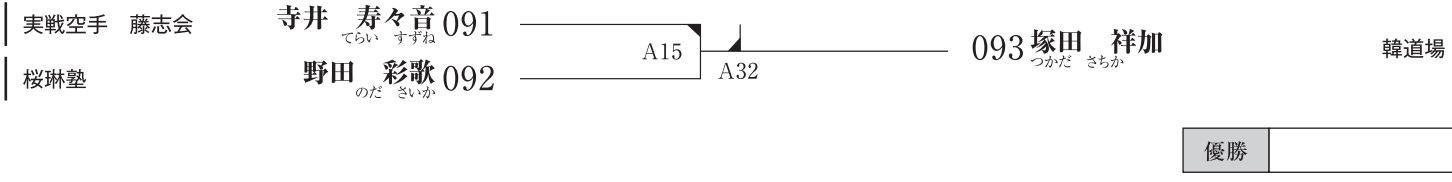

小学4年 | 男子 | 上級 | 軽量

(A) コート

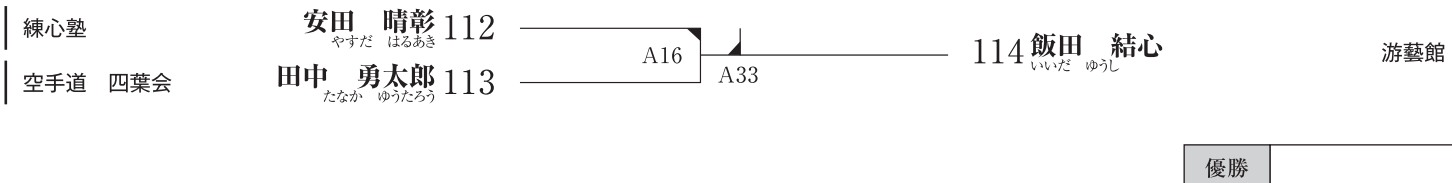

2部 午後の部

トーナメントの上「赤」となります

小学4年 | 男子 | 上級 | 重量

(A) コート

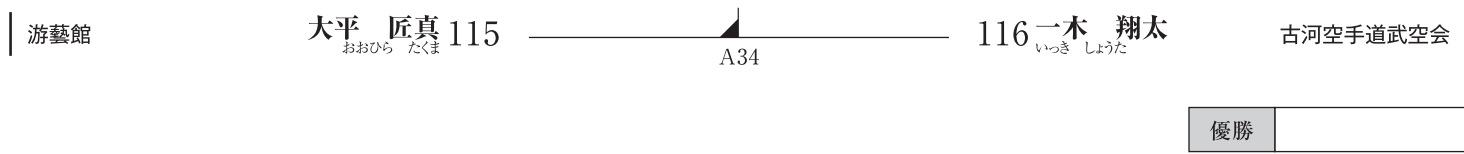

小学4年 | 女子 | 上級 | 軽量

(A) コート

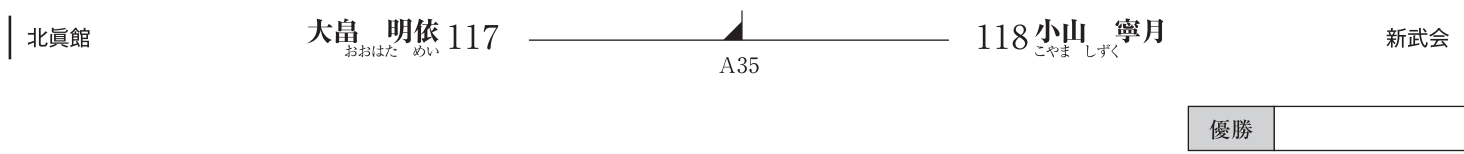

小学4年 | 女子 | 上級 | 重量

(A) コート

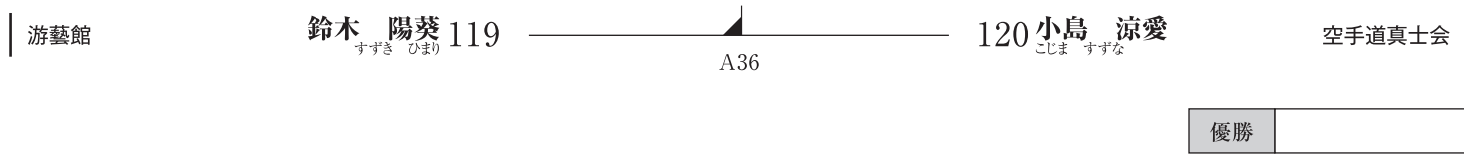

小学5年 | 男子 | 上級 | 軽量

(A) コート

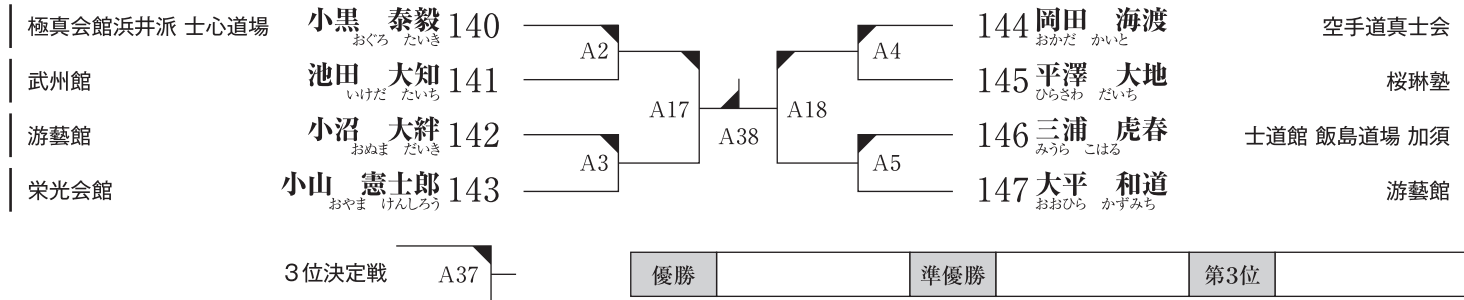

小学5年 | 男子 | 上級 | 重量

(A) コート

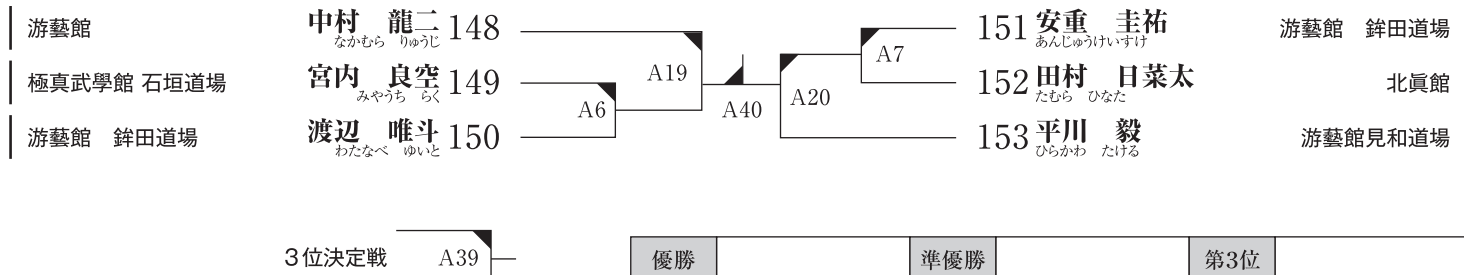

2部 午後の部

トーナメントの上「赤」となります

小学5年 | 女子 | 上級

(A) コート

実戦空手 藤志会	寺井 琴春 154 <small>てらい こはる</small>	A41	155 樋口 希采音 <small>ひぐち きさね</small>	松栄塾
優勝 <input type="text"/>				

小学6年 | 男子 | 上級 | 軽量

(A) コート

北真館	大畠 繕 169 <small>おおはた ぜん</small>	A21	171 小野瀬 友一 <small>おのせ ゆういち</small>	游藝館
桜琳塾	高野 優和 170 <small>たかの ゆうわ</small>	A42		
優勝 <input type="text"/>				

小学6年 | 男子 | 上級 | 重量

(A) コート

空手道真士会	山本 英治 172 <small>やまもと えいじ</small>	A22	174 桑原 伶音 <small>くわばら れのん</small>	正道会館 士正館
古河空手道武空会	高橋 龍叶 173 <small>たかはし りゅうと</small>	A43		
優勝 <input type="text"/>				

小学6年 | 女子 | 上級

(A) コート

游藝館	加藤 唯 175 <small>かとう ゆい</small>	A23	177 木村 莉真 <small>きむら りま</small>	岩崎空手
誠真会館 ひばりヶ丘道場	三浦 如奈 176 <small>みうら ゆきな</small>	A44		
優勝 <input type="text"/>				

中学 | 男子 | 上級 | 軽量

(A) コート

練心塾	内田 晃雅 186 <small>うちだ こうが</small>	A24	188 小山内 恵太 <small>おさない けいた</small>	正道会館 士正館
游藝館	津久井 朔 187 <small>つくい さく</small>	A45		
優勝 <input type="text"/>				

2部 午後の部

トーナメントの上「赤」となります

中学 | 男子 | 上級 | 重量

(A) コート

遊撃館	成田 叶 189 <small>なりた かなと</small>	A8	193 秋山 樹生 <small>あきやま いつき</small>	栄光会館
空手道真士会	岡田 彪杜 190 <small>おかた あやと</small>	A25	194 長谷澤 陸久 <small>はせざわ りく</small>	游藝館
游藝館	加藤 大雅 191 <small>かとう たいが</small>	A9	195 田中 蓮 <small>たなか れん</small>	空手道真士会
練心塾	白井 鳳笙 192 <small>うすい ほうしょう</small>			
3位決定戦 A46				
優勝 <input type="text"/> 準優勝 <input type="text"/> 第3位 <input type="text"/>				

中学 | 女子 | 上級 | 重量

(A) コート

北真館	小池 葵弥 196 <small>こいけ あおい</small>	A48	197 伊藤 千愛 <small>いとう ちえ</small>	誠真会館 ひばりヶ丘道場
優勝 <input type="text"/>				

高校 | 男子 | 上級 | 軽量

(A) コート

水戸啓明高等学校 空手道部	久 将永 198 <small>ひさ しょうえい</small>	A27	200 中川 空俄 <small>なかがわ くうが</small>	栄光会館
練心塾	波多野 毬矢 199 <small>はたの まりや</small>	A49		
優勝 <input type="text"/>				

高校 | 女子 | 上級

(A) コート

練心塾	白井 肇瑩 203 <small>うすい ことの</small>	A28	205 村田 心花 <small>むらた このか</small>	練心塾
空手道鈴木塾	鈴木 蒼菜 204 <small>すずき そな</small>	A50		
優勝 <input type="text"/>				

高校 | 男子 | 上級 | 重量

(A) コート

水戸啓明高等学校 空手道部	齋藤 海 201 <small>さいとう かい</small>	A51	202 中川 空俄 <small>なかがわ くうが</small>	栄光会館
優勝 <input type="text"/>				